

 **MADE IN GERMANY**

**TRAGBARE STROMERZEUGER
LEISTUNG 2-15 KVA**

2020



STROMVERSORGUNG MIT INDIVIDUELLEN LÖSUNGEN





INHALT

Allgemeine Informationen	04
Tragbare Stromerzeuger - Standard Line	06
Tragbare Stromerzeuger - Professional Line	09
Stromerzeuger mit der Schutzart IP 54	17
Tragbare Diesel Stromerzeuger	26
Schallgedämmte tragbare Diesel Stromerzeuger	29
Schweißstromerzeuger	31
DIN Stromerzeuger für Feuerwehr und THW	35
Optionen für tragbare Stromerzeuger	38



ALLGEMEINE INFORMATIONEN

ALLGEMEINE INFORMATION ÜBER STROMERZEUGER

Technische Spezifikation

Alle angegebenen technische Daten entsprechen den europäischen und internationalen Normen. Die Leistungen werden in kW oder kVA angegeben.

Spannungs und Frequenztoleranzen

Die vom Stromerzeuger generierte Spannung und Frequenz ist sehr stabil im nominalen Leistungsbereich DIN (6280/ISO 8528). Die Spannungstoleranzen zwischen Leerlauf- und Vollastbetrieb, nach DIN (6280 T.10/ISO 8528 Teil 8) beträgt ± 10%. Bei Geräten mit Compound-Regelung beträgt diese ± 8%. Mit Spannungsregler beträgt die Toleranz bei Leerlauf- und Vollastbetrieb ± 5%.

Die Vorteile der OHV-Motoren

- ❑ zuverlässig
- ❑ lange Lebensdauer
- ❑ reduzierter Kraftstoffverbrauch
- ❑ weniger Abgasemissionen
- ❑ Ölabschaltautomatik

Schutzmaßnahmen

Alle leitenden Elemente des Stromerzeugers sind mit biegsamen Metallteilen durch Schutzkontakte in der Steckdose verbunden. Da die Leitung für die Ausrichtung von Potentialen benutzt werden, besteht kein Bedarf für zusätzliche Schutzmaßnahmen. RID-Stromerzeuger entsprechen den internationalen technischen Schutzvorgaben.

IP-Schutzart

Schutz vor fremden Substanzen, Wasserkontakt und Eindringen von Wasser:

- ❑ Die Schutzart der Stromerzeuger wurde geprüft gemäß DIN/VDE 0530, der Schaltkasten entspricht den Normen DIN/VDE 0470
- ❑ RID-Stromerzeuger haben teilweise die Schutzart IP 54, gemäß DIN 6280 Teil 10. Die Schutzart IP 54 ermöglicht die Nutzung von Geräten auf Baustellen gemäß (VDE 0100/DIN 57100 Part 704).

ERKLÄRUNG ZUR IP-SCHUTZART:

Erste Kennziffer:
Schutz von fremden Substanzen und Berührungen

IP X X

- 0 ungeschützt
- 1 große Fremdkörper > 50 mm
- 2 mittelgroße Fremdkörper > 12 mm
- 3 kleine Fremdkörper > 2,5 mm
- 4 kornförmige Fremdkörper > 1 mm
- 5 staubdicht

Zweite Kennziffer:
Schutz gegen Wasser

IP X X

- 0 ungeschützt
- 1 senkrecht fallende Tropfen
- 2 fallende Tropfen unter dem Winkel bis 15°
- 3 fallende Tropfen unter dem Winkel bis 60°
- 4 Spritzwasser aus allen Richtungen

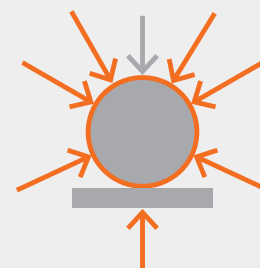

IP21

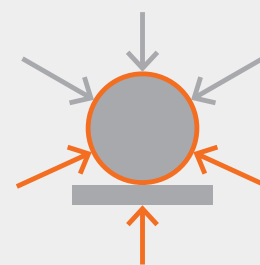

IP23

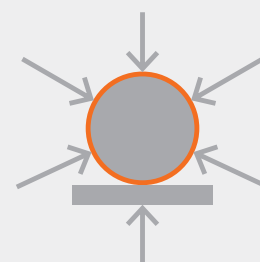

IP54

→ ungeschützt → geschützt

ALLGEMEINE INFORMATIONEN

R.I.D. GmbH ist ein kontinuierlich wachsendes Unternehmen mit festen Positionen auf dem nationalen und internationalen Markt. Das Unternehmen mit dem Hauptsitz in Kirchart wurde im Jahr 2008 gegründet.

Wir entwickeln, produzieren und liefern:

- Tragbare Stromerzeuger (von 2 bis 15 kVA)
- Diesel Stromerzeuger (von 8 bis 2000 kVA)
- Angepasste Komplettlösungen für Telekommunikationsanbieter
- Alternative Energie Systeme
- Eigene Monitoring Systeme

Wir bieten unter anderem auch individuell angepasste Komplettlösungen nach Kundenwunsch an. Unsere Technik wird bereits weltweit eingesetzt und hat sich mehrfach bewährt. Alle RID-Stromerzeuger entsprechen den Normen der Europäischen Union.

CE - Zeichen

Mit der CE-Kennzeichnung erklärt der Hersteller, Inverkehrbringer oder EU-Bevollmächtigte gemäß EU-Verordnung 765/2008, „dass das Produkt den geltenden Anforderungen genügt, die in den Harmonisierungsrechtsvorschriften der Gemeinschaft über ihre Anbringung festgelegt sind.“

EAC (GOST-R)

Zertifizierung der Eurasischen Zollunion.

dB(A)

Der Schallleistungspegel ist in dB(A) angegeben. Die RID-Stromerzeuger wurden geprüft und für die Nutzung auf Baustellen zugelassen.

Die Bezeichnung Beispiel:

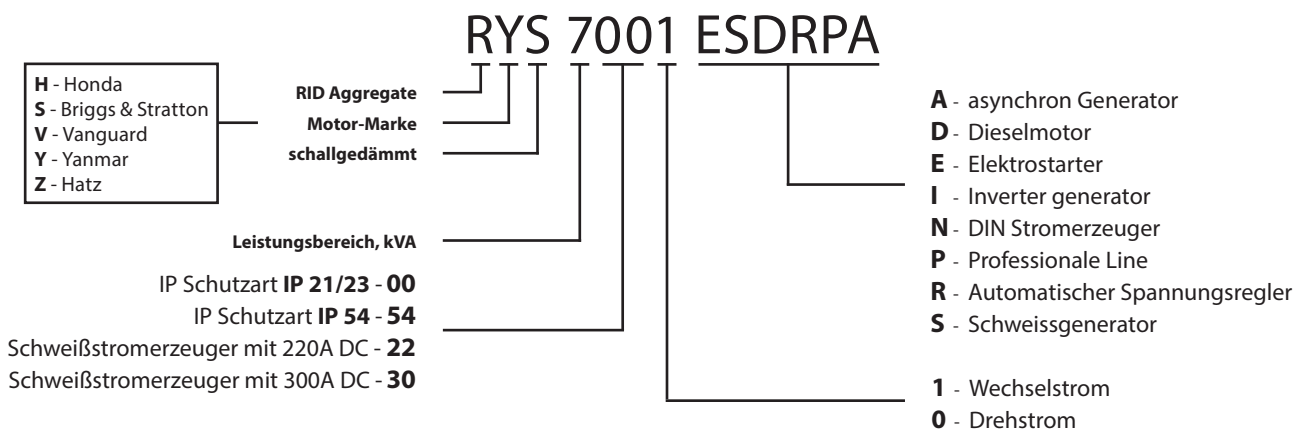



MADE IN GERMANY

2,5 - 3 kVA MOTOREN HONDA, BRIGGS & STRATTON**TECHNISCHE DATEN:**

MODELL		RH 3001	RS 3001
Bestellnummer		717100	717000
Generator		synchron	synchron
Nom. Nennleistung 3~ (cos Φ = 0,8)	kVA	3,0	2,5
Nom. Nennleistung 1~	kVA	230	230
Max. Gesamtstrom	A	13,0	11,0
Frequenz	Hz	50	50
Schutzart		IP23	IP23
Motortyp		HONDA GX200	B & S 5,5 HP
Zylinder		1	1
Drehzahl	U min ⁻¹	3000	3000
Kraftstoff		Benzin 92 / 95	Benzin 92 / 95
Öl (empfohlen)		SAE 15W-40	SAE 15W-40
Motorölfüllmenge	l	0,6	0,6
Motorleistung	kW	3,3	4,1
Kühlung		Luft	Luft
Tankinhalt	l	3,1	3,1
Handstarter (H) / Elektrostarter (E)		H	H
Kraftstoffverbrauch bei 100% Last	l/h	1,41	1,0
Gewicht	kg	35	36
Abmessungen (L x B x H)	mm	605 x 410 x 450	605 x 410 x 450
Schalldruckpegel	dB(A)	67	68

OPTIONEN	BESCHREIBUNG	BESTELLNUMMER
Abgasschlauch	Ø 50 mm, Länge 1,5 m	715052
Abgasschlauch	Ø 50 mm, Länge 2,5 m	715051
Adapter für Abgasschlauch	für Honda GX 200 Motoren	741811
Adapter für Abgasschlauch	für Briggs & Stratton 5,5 HP Motoren	auf Anfrage
Radsatz (mit Vollgummiräder und Griffen)	für alle tragbaren Stromerzeuger	713203
Erdungs-Set	Erdungsgarnitur (45 cm Länge), Erdungskabel 10 mm ²	736110
Ersatzteile	für alle Stromerzeuger	auf Anfrage

5 kVA MOTOREN HONDA, BRIGGS & STRATTON



TECHNISCHE DATEN:

MODELL		RH 5001	RH 5001 E	RS 5001	RS 5001 E
Bestellnummer		717110	717111	717008	717009
Generator		synchron	synchron	synchron	synchron
Nom. Nennleistung 3~ (cos Φ = 0,8)	kVA	-	-	-	-
Nom. Nennleistung 1~	kVA	5,0	5,0	5,0	5,0
Spannung (1~) / (3~)	V	230 / -	230 / -	230 / -	230 / -
Max. Gesamtstrom (1~) / (3~)	A	21,7 / -	21,7 / -	21,7 / -	21,7 / -
Frequenz	Hz	50	50	50	50
Schutzart		IP23	IP23	IP23	IP23
Motortyp		HONDA GX270	HONDA GX270	B & S 306 OHV	B & S 306 OHV
Zylinder		1	1	1	1
Drehzahl	U min ⁻¹	3000	3000	3000	3000
Kraftstoff		Benzin 92 / 95	Benzin 92 / 95	Benzin 92 / 95	Benzin 92 / 95
Öl (empfohlen)		SAE 15W-40	SAE 15W-40	SAE 15W-40	SAE 15W-40
Motorölfüllmenge	l	1,1	1,1	1,1	1,1
Motorleistung	kW	5,8	5,8	6,7	6,7
Kühlung		Luft	Luft	Luft	Luft
Tankinhalt	l	5,3	5,3	5,3	5,3
Handstarter (H) / Elektrostarter (E)		H	H / E	H	H / E
Kraftstoffverbrauch bei 100% Last	l/h	2,5	2,5	2,93	2,93
Gewicht	kg	49	64	50	65
Abmessungen (L x B x H)	mm	735 x 510 x 523	735 x 510 x 523	735 x 510 x 523	735 x 510 x 523
Schalldruckpegel	dB(A)	70	70	71	71

OPTIONEN	BESCHREIBUNG	BESTELLNUMMER
Abgasschlauch	Ø 50 mm, Länge 1,5 m	715052
Abgasschlauch	Ø 50 mm, Länge 2,5 m	715051
Adapter für Abgasschlauch	für Honda GX 240 - GX390 Motoren	716008
Adapter für Abgasschlauch	für Briggs & Stratton Motoren	716009
Radsatz (mit Vollgummiräder und Griffen)	für alle tragbaren Stromerzeuger	713203
Erdungs-Set	Erdungsgarnitur (45 cm Länge), Erdungskabel 10 mm ²	736110
Ersatzteile	für alle Stromerzeuger	auf Anfrage

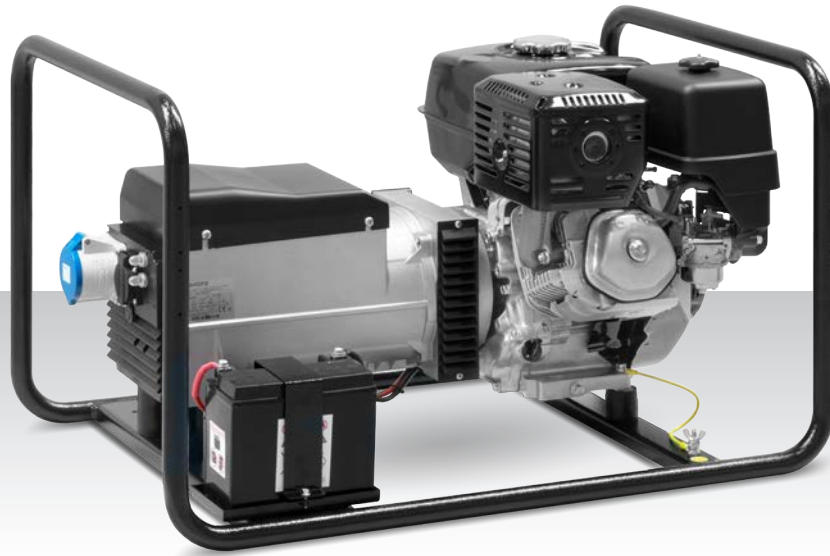
**7 kVA** MOTOREN HONDA**TECHNISCHE DATEN:**

MODELL		RH 7000	RH 7000 E	RH 7001	RH 7001 E
Bestellnummer		717122	717123	717120	717121
Generator		synchron	synchron	synchron	synchron
Nom. Nennleistung 3~ (cos $\Phi=0,8$)	kVA	7,0	7,0	-	-
Nom. Nennleistung 1~	kVA	4,0	4,0	7,0	7,0
Spannung (1~) / (3~)	V	230 / 400	230 / 400	230 / -	230 / -
Max. Gesamtstrom (1~) / (3~)	A	17,6 / 10,1	17,6 / 10,1	30,4 / -	30,4 / -
Frequenz	Hz	50	50	50	50
Schutzart		IP23	IP23	IP23	IP23
Motortyp		HONDA GX390	HONDA GX390	HONDA GX390	HONDA GX390
Zylinder		1	1	1	1
Drehzahl	U min ⁻¹	3000	3000	3000	3000
Kraftstoff		Benzin 92 / 95	Benzin 92 / 95	Benzin 92 / 95	Benzin 92 / 95
Öl (empfohlen)		SAE 15W-40	SAE 15W-40	SAE 15W-40	SAE 15W-40
Motorölfüllmenge	l	1,1	1,1	1,1	1,1
Motorleistung	kW	8,2	8,2	8,2	8,2
Kühlung		Luft	Luft	Luft	Luft
Tankinhalt	l	6,1	6,1	6,1	6,1
Handstarter (H) / Elektrostarter (E)		H	H / E	H	H / E
Kraftstoffverbrauch bei 100% Last	l/h	3,33	3,33	3,33	3,33
Gewicht	kg	72	81	74	83
Abmessungen (L x B x H)	mm	858 x 558 x 540	858 x 558 x 540	770 x 555 x 593	770 x 555 x 593
Schalldruckpegel	dB(A)	70	70	70	70

OPTIONEN	BESCHREIBUNG	BESTELLNUMMER
Abgasschlauch	Ø 50 mm, Länge 1,5 m	715052
Abgasschlauch	Ø 50 mm, Länge 2,5 m	715051
Adapter für Abgasschlauch	für Honda GX 240 - GX390 Motoren	716008
Radsatz (mit Vollgummiräder und Griffen)	für alle tragbaren Stromerzeuger	713203
Erdungs-Set	Erdungsgarnitur (45 cm Länge), Erdungskabel 10 mm ²	736110
Ersatzteile	für alle Stromerzeuger	auf Anfrage

DIE VORTEILE DER RID-STROMERZEUGER

Tragbare RID Stromerzeuger im Leistungsbereich von 2,8 bis 15kVA bestehen aus hochqualitativen und zuverlässigen Komponenten. Namhafte Premiumhersteller von Industriemotoren, High-End Generatoren und anderen Bauteilen gehören zum zertifizierten Kreis der Lieferanten. Bei der Entwicklung von RID Stromerzeugern wird modernste Technologie angewandt, die es ermöglicht hocheffizienten und stabilen Strom zu erzeugen.

Die präsentierten Modelle von tragbaren Stromerzeugern eignen sich hervorragend für den Einsatz im privaten und gewerblichen Bereich. Unsere Stromerzeuger werden bevorzugt von Bauunternehmen, Land- und Forstwirtschaft sowie Rettungs- und Hilfsorganisationen verwendet.

Die schnelle und einfache Inbetriebnahme ermöglicht jederzeit den Einsatz von unseren tragbaren Stromerzeugern in Bereichen ohne sichergestellte Stromversorgung. Die RID Stromerzeuger können sowohl Elektrowerkzeuge und verschiedene elektrisch betriebene Baugeräte als auch elektrische Haushaltsgeräte zuverlässig und sicher mit Strom versorgen.



RID PROFESSIONAL LINE

- ❑ professionelle, sehr leise Abgasschalldämpfer
- ❑ großer Kraftstofftank für Betriebszeiten bis zu 8 Stunden unter Last
- ❑ erweiterter Schaltkasten zur einfachen Bedienung
- ❑ Direktanschluss mit Schuko- und CEE-Steckern
- ❑ Betriebsstundenzähler

5,0 kVA MOTOREN HONDA, BRIGGS & STRATTON

~230
VOLT

16 L



TECHNISCHE DATEN:

MODELL		RH 5001 P	RH 5001 PE	RS 5001 P	RS 5001 PE
Bestellnummer		717113	717114	717040	717041
Generator		synchron	synchron	synchron	synchron
Nom. Nennleistung 3~ (cos Φ = 0,8)	kVA	-	-	-	-
Nom. Nennleistung 1~	kVA	5,0	5,0	5,0	5,0
Spannung (1~) / (3~)	V	230 / -	230 / -	230 / -	230 / -
Max. Gesamtstrom (1~) / (3~)	A	21,7 / -	21,7 / -	21,7 / -	21,7 / -
Frequenz	Hz	50	50	50	50
Schutzart		IP23	IP23	IP23	IP23
Motortyp		HONDA GX270	HONDA GX270	B & S 306 OHV	B & S 306 OHV
Zylinder		1	1	1	1
Drehzahl	U min ⁻¹	3000	3000	3000	3000
Kraftstoff		Benzin 92 / 95	Benzin 92 / 95	Benzin 92 / 95	Benzin 92 / 95
Öl (empfohlen)		SAE 15W-40	SAE 15W-40	SAE 15W-40	SAE 15W-40
Motorölfüllmenge	l	1,1	1,1	1,1	1,1
Motorleistung	kW	5,8	5,8	6,7	6,7
Kühlung		Luft	Luft	Luft	Luft
Tankinhalt	l	16	16	16	16
Handstarter (H) / Elektrostarter (E)		H	H / E	H	H / E
Kraftstoffverbrauch bei 100% Last	l/h	2,5	2,5	2,93	2,93
Gewicht	kg	65	76	65	76
Abmessungen (L x B x H)	mm	770 x 565 x 593	770 x 565 x 593	770 x 565 x 593	770 x 565 x 593
Schalldruckpegel	dB(A)	71	71	71	71

OPTIONEN	BESCHREIBUNG	BESTELLNUMMER
Abgasschlauch	Ø 50 mm, Länge 1,5 m	715052
Abgasschlauch	Ø 50 mm, Länge 2,5 m	715051
Adapter für Abgasschlauch	für P-Modell mit Honda GX 240 - GX390 Motoren	716002
Radsatz (mit Vollgummiräder und Griffen)	für alle tragbaren Stromerzeuger	713203
Erdungs-Set	Erdungsgarnitur (45 cm Länge), Erdungskabel 10 mm ²	736110
Ersatzteile	für alle Stromerzeuger	auf Anfrage

7,0 kVA MOTOREN HONDA, BRIGGS & STRATTON

**~230
VOLT**

16 L



TECHNISCHE DATEN:

MODELL		RH 7001 P	RH 7001 PE	RS 7001 P	RS 7001 PE
Bestellnummer		717130	717131	717050	717051
Generator		synchron	synchron	synchron	synchron
Nom. Nennleistung 3~ (cos Φ = 0,8)	kVA	-	-	-	-
Nom. Nennleistung 1~	kVA	7,0	7,0	7,0	7,0
Spannung (1~) / (3~)	V	230 / -	230 / -	230 / -	230 / -
Max. Gesamtstrom (1~) / (3~)	A	30,4 / -	30,4 / -	30,4 / -	30,4 / -
Frequenz	Hz	50	50	50	50
Schutzart		IP23	IP23	IP23	IP23
Motortyp		HONDA GX390	HONDA GX390	B & S 420 OHV	B & S 420 OHV
Zylinder		1	1	1	1
Drehzahl	U min ⁻¹	3000	3000	3000	3000
Kraftstoff		Benzin 92 / 95	Benzin 92 / 95	Benzin 92 / 95	Benzin 92 / 95
Öl (empfohlen)		SAE 15W-40	SAE 15W-40	SAE 15W-40	SAE 15W-40
Motorölfüllmenge	l	1,1	1,1	1,1	1,1
Motorleistung	kW	8,2	8,2	8,0	8,0
Kühlung		Luft	Luft	Luft	Luft
Tankinhalt	l	16	16	16	16
Handstarter (H) / Elektrostarter (E)		H	H / E	H	H / E
Kraftstoffverbrauch bei 100% Last	l/h	3,33	3,33	3,99	3,99
Gewicht	kg	96	104	96	104
Abmessungen (L x B x H)	mm	858 x 568 x 540	858 x 568 x 540	858 x 568 x 540	858 x 568 x 540
Schalldruckpegel	dB(A)	71	71	72	72

OPTIONEN	BESCHREIBUNG	BESTELLNUMMER
Abgasschlauch	Ø 50 mm, Länge 1,5 m	715052
Abgasschlauch	Ø 50 mm, Länge 2,5 m	715051
Adapter für Abgasschlauch	für P-Modell mit Honda GX 240 - GX390 Motoren	716002
Radsatz (mit Vollgummiräder und Griffen)	für alle tragbaren Stromerzeuger	713203
Erdungs-Set	Erdungsgarnitur (45 cm Länge), Erdungskabel 10 mm ²	736110
Ersatzteile	für alle Stromerzeuger	auf Anfrage

7,0 kVA MOTOREN HONDA, BRIGGS & STRATTON

**~400
VOLT**

16 L



TECHNISCHE DATEN:

MODELL		RH 7000 P	RH 7000 PE	RS 7000 P	RS 7000 PE
Bestellnummer		717128	717129	717055	717056
Generator		synchron	synchron	synchron	synchron
Nom. Nennleistung 3~ (cos $\Phi=0,8$)	kVA	7,0	7,0	7,0	7,0
Nom. Nennleistung 1~	kVA	4,0	4,0	4,0	4,0
Spannung (1~) / (3~)	V	230 / 400	230 / 400	230 / 400	230 / 400
Max. Gesamtstrom (1~) / (3~)	A	17,6 / 10,1	17,6 / 10,1	17,6 / 10,1	17,6 / 10,1
Frequenz	Hz	50	50	50	50
Schutzart		IP23	IP23	IP23	IP23
Motortyp		HONDA GX390	HONDA GX390	B & S 420 OHV	B & S 420 OHV
Zylinder		1	1	1	1
Drehzahl	U min ⁻¹	3000	3000	3000	3000
Kraftstoff		Benzin 92 / 95	Benzin 92 / 95	Benzin 92 / 95	Benzin 92 / 95
Öl (empfohlen)		SAE 15W-40	SAE 15W-40	SAE 15W-40	SAE 15W-40
Motorölfüllmenge	l	1,1	1,1	1,1	1,1
Motorleistung	kW	8,2	8,2	8,0	8,0
Kühlung		Luft	Luft	Luft	Luft
Tankinhalt	l	16	16	16	16
Handstarter (H) / Elektrostarter (E)		H	H / E	H	H / E
Kraftstoffverbrauch bei 100% Last	l/h	3,33	3,33	3,99	3,99
Gewicht	kg	95	103	95	103
Abmessungen (L x B x H)	mm	770 x 565 x 593	770 x 565 x 593	770 x 565 x 593	770 x 565 x 593
Schalldruckpegel	dB(A)	71	71	72	72

OPTIONEN	BESCHREIBUNG	BESTELLNUMMER
Abgasschlauch	Ø 50 mm, Länge 1,5 m	715052
Abgasschlauch	Ø 50 mm, Länge 2,5 m	715051
Adapter für Abgasschlauch	für P-Modell mit Honda GX 240 - GX390 Motoren	716002
Radsatz (mit Vollgummiräder und Griffen)	für alle tragbaren Stromerzeuger	713203
Erdungs-Set	Erdungsgarnitur (45 cm Länge), Erdungskabel 10 mm ²	736110
Ersatzteile	für alle Stromerzeuger	auf Anfrage

8 - 9 kVA MOTOREN HONDA, BRIGGS & STRATTON VANGUARD

**~400
VOLT**

26 L



TECHNISCHE DATEN:

MODELL		RH 8001 E	RV 8001 E	RH 9000 E	RV 9000 E
Bestellnummer		717150	717022	717155	717021
Generator		synchron	synchron	synchron	synchron
Nom. Nennleistung 3~ (cos Φ = 0,8)	kVA	-	-	9,0	9,0
Nom. Nennleistung 1~	kVA	8,0	8,0	5,2	5,2
Spannung (1~) / (3~)	V	230 / -	230 / -	230 / 400	230 / 400
Max. Gesamtstrom (1~) / (3~)	A	34,8 / -	34,8 / -	22,6 / 13,0	22,6 / 13,0
Frequenz	Hz	50	50	50	50
Schutzart		IP23	IP23	IP23	IP23
Motortyp		HONDA GX630	B & S Vanguard 305447	HONDA GX630	B & S Vanguard 305447
Zylinder		2	2	2	2
Drehzahl	U min ⁻¹	3000	3000	3000	3000
Kraftstoff		Benzin 92 / 95	Benzin 92 / 95	Benzin 92 / 95	Benzin 92 / 95
Öl (empfohlen)		SAE 15W-40	SAE 15W-40	SAE 15W-40	SAE 15W-40
Motorölfüllmenge	l	1,9	1,7	1,9	1,7
Motorleistung	kW	14,2	9,5	14,2	9,5
Kühlung		Luft	Luft	Luft	Luft
Tankinhalt	l	26	26	26	26
Handstarter (H) / Elektrostarter (E)		E	H / E	E	H / E
Kraftstoffverbrauch bei 100% Last	l/h	5,0	4,9	5,0	4,9
Gewicht	kg	130	133	130	133
Abmessungen (L x B x H)	mm	848 x 649 x 620	848 x 649 x 620	848 x 649 x 620	848 x 649 x 620
Schalldruckpegel	dB(A)	70	72	70	72

OPTIONEN	BESCHREIBUNG	BESTELLNUMMER
Abgasschlauch	Ø 50 mm, Länge 1,5 m	715052
Abgasschlauch	Ø 50 mm, Länge 2,5 m	715051
Radsatz (mit Vollgummiräder und Griffen)	für alle tragbaren Stromerzeuger	713203
Erdungs-Set	Erdungsgarnitur (45 cm Länge), Erdungskabel 10 mm ²	736110
Notstromsteuerung	RID 1000 A (nur für Stromerzeuger mit Honda und B&S VANGUARD Motoren) 230 V (1~)	728347
Notstromsteuerung	RID 1000 A (nur für Stromerzeuger mit Honda und B&S VANGUARD Motoren) 400 V (3~)	728348
Ersatzteile	für alle Stromerzeuger	auf Anfrage
Adapter für Abgasschlauch	für Honda Motoren	auf Anfrage
Adapter für Abgasschlauch	für Briggs & Stratton VANGUARD Motoren	716010

10 kVA MOTOREN HONDA, BRIGGS & STRATTON VANGUARD

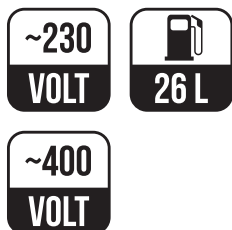

TECHNISCHE DATEN:

MODELL		RH 10000 E	RH 10001 E	RV 10000 E	RV 10001 E
Bestellnummer		717161	717160	717025	717023
Generator		synchron	synchron	synchron	synchron
Nom. Nennleistung 3~ (cos Φ = 0,8)	kVA	10,0	-	10,0	-
Nom. Nennleistung 1~	kVA	5,8	10,0	5,8	10,0
Spannung (1~) / (3~)	V	230 / 400	230 / -	230 / 400	230 / -
Max. Gesamtstrom (1~) / (3~)	A	25,1 / 14,4	43,5 / -	25,1 / 14,4	43,5 / -
Frequenz	Hz	50	50	50	50
Schutzart		IP23	IP23	IP23	IP23
Motortyp		HONDA GX630	HONDA GX630	B & S Vanguard 385447	B & S Vanguard 385447
Zylinder		2	2	2	2
Drehzahl	U min ⁻¹	3000	3000	3000	3000
Kraftstoff		Benzin 92 / 95	Benzin 92 / 95	Benzin 92 / 95	Benzin 92 / 95
Öl (empfohlen)		SAE 15W-40	SAE 15W-40	SAE 15W-40	SAE 15W-40
Motorölfüllmenge	l	1,9	1,9	1,7	1,7
Motorleistung	kW	14,2	14,2	13,0	13,0
Kühlung		Luft	Luft	Luft	Luft
Tankinhalt	l	26	26	26	26
Handstarter (H) / Elektrostarter (E)		E	E	H / E	H / E
Kraftstoffverbrauch bei 100% Last	l/h	5,0	5,0	6,7	6,7
Gewicht	kg	136	134	137	135
Abmessungen (L x B x H)	mm	848 x 649 x 620	848 x 649 x 620	848 x 649 x 620	848 x 649 x 620
Schalldruckpegel	dB(A)	71	71	72	72

OPTIONEN	BESCHREIBUNG	BESTELLNUMMER
Abgasschlauch	Ø 50 mm, Länge 1,5 m	715052
Abgasschlauch	Ø 50 mm, Länge 2,5 m	715051
Radsatz (mit Vollgummiräder und Griffen)	für alle tragbaren Stromerzeuger	713203
Erdungs-Set	Erdungsgarnitur (45 cm Länge), Erdungskabel 10 mm ²	736110
Notstromsteuerung	RID 1000 A (nur für Stromerzeuger mit Honda und B&S VANGUARD Motoren) 230 V (1~)	728347
Notstromsteuerung	RID 1000 A (nur für Stromerzeuger mit Honda und B&S VANGUARD Motoren) 400 V (3~)	728348
Ersatzteile	für alle Stromerzeuger	auf Anfrage
Adapter für Abgasschlauch	für Honda Motoren	auf Anfrage
Adapter für Abgasschlauch	für Briggs & Stratton VANGUARD Motoren	716010

12 - 13 kVA MOTOREN HONDA, BRIGGS & STRATTON VANGUARD

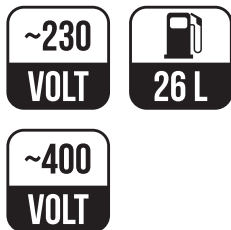

TECHNISCHE DATEN:

MODELL		RH 12001 E	RV 12001 E	RH 13000 E	RV 13000 E
Bestellnummer		717170	717027	717175	717026
Generator		synchron	synchron	synchron	synchron
Nom. Nennleistung 3~ (cos Φ = 0,8)	kVA	-	-	13,0	13,0
Nom. Nennleistung 1~	kVA	12,0	12,0	7,4	7,4
Spannung (1~) / (3~)	V	230 / -	230 / -	230 / 400	230 / 400
Max. Gesamtstrom (1~) / (3~)	A	52,0 / -	52,0 / -	32,0 / 19,5	32,0 / 19,5
Frequenz	Hz	50	50	50	50
Schutzart		IP23	IP23	IP23	IP23
Motortyp		HONDA GX630	B & S Vanguard 385447	HONDA GX630	B & S Vanguard 385447
Zylinder		2	2	2	2
Drehzahl	U min ⁻¹	3000	3000	3000	3000
Kraftstoff		Benzin 92 / 95	Benzin 92 / 95	Benzin 92 / 95	Benzin 92 / 95
Öl (empfohlen)		SAE 15W-40	SAE 15W-40	SAE 15W-40	SAE 15W-40
Motorölfüllmenge	l	1,9	1,7	1,9	1,7
Motorleistung	kW	14,2	13,0	14,2	13,0
Kühlung		Luft	Luft	Luft	Luft
Tankinhalt	l	26	26	26	26
Handstarter (H) / Elektrostarter (E)		E	H / E	E	H / E
Kraftstoffverbrauch bei 100% Last	l/h	5,0	6,7	5,0	6,7
Gewicht	kg	131	133	129	130
Abmessungen (L x B x H)	mm	848 x 649 x 620	848 x 649 x 620	848 x 649 x 620	848 x 649 x 620
Schalldruckpegel	dB(A)	71	72	71	72

OPTIONEN	BESCHREIBUNG	BESTELLNUMMER
Abgasschlauch	Ø 50 mm, Länge 1,5 m	715052
Abgasschlauch	Ø 50 mm, Länge 2,5 m	715051
Radsatz (mit Vollgummiräder und Griffen)	für alle tragbaren Stromerzeuger	713203
Erdungs-Set	Erdungsgarnitur (45 cm Länge), Erdungskabel 10 mm ²	736110
Notstromsteuerung	RID 1000 A (nur für Stromerzeuger mit Honda und B&S VANGUARD Motoren) 230 V (1~)	728347
Notstromsteuerung	RID 1000 A (nur für Stromerzeuger mit Honda und B&S VANGUARD Motoren) 400 V (3~)	728348
Ersatzteile	für alle Stromerzeuger	auf Anfrage
Adapter für Abgasschlauch	für Honda Motoren	auf Anfrage
Adapter für Abgasschlauch	für Briggs & Stratton VANGUARD Motoren	716010

15 kVA MOTOREN HONDA, BRIGGS & STRATTON VANGUARD

**~400
VOLT**

26 L



TECHNISCHE DATEN:

MODELL		RH 15000 E	RV 15000 E
Bestellnummer		717180	717028
Generator		synchron	synchron
Nom. Nennleistung 3~ (cos $\Phi=0,8$)	kVA	15,0	15,0
Nom. Nennleistung 1~	kVA	7,4	7,4
Spannung (1~) / (3~)	V	230 / 400	230 / 400
Max. Gesamtstrom (1~) / (3~)	A	32,0 / 23,1	32,0 / 23,1
Frequenz	Hz	50	50
Schutzart		IP23	IP23
Motortyp		HONDA GX690	B & S Vanguard 386447
Zylinder		2	2
Drehzahl	U min ⁻¹	3000	3000
Kraftstoff		Benzin 92 / 95	Benzin 92 / 95
Öl (empfohlen)		SAE 15W-40	SAE 15W-40
Motorölfüllmenge	l	1,7	1,7
Motorleistung	kW	14,4	13,5
Kühlung		Luft	Luft
Tankinhalt	l	26	26
Handstarter (H) / Elektrostarter (E)		E	H / E
Kraftstoffverbrauch bei 100% Last	l/h	6,7	6,7
Gewicht	kg	160	140
Abmessungen (L x B x H)	mm	848 x 649 x 620	848 x 649 x 620
Schalldruckpegel	dB(A)	72	72

OPTIONEN	BESCHREIBUNG	BESTELLNUMMER
Abgasschlauch	Ø 50 mm, Länge 1,5 m	715052
Abgasschlauch	Ø 50 mm, Länge 2,5 m	715051
Radsatz (mit Vollgummiräder und Griffen)	für alle tragbaren Stromerzeuger	713203
Erdungs-Set	Erdungsgarnitur (45 cm Länge), Erdungskabel 10 mm ²	736110
Notstromsteuerung	RID 1000 A (nur für Stromerzeuger mit Honda und B&S VANGUARD Motoren) 230 V (1~)	728347
Notstromsteuerung	RID 1000 A (nur für Stromerzeuger mit Honda und B&S VANGUARD Motoren) 400 V (3~)	728348
Ersatzteile	für alle Stromerzeuger	auf Anfrage
Adapter für Abgasschlauch	für Honda Motoren	auf Anfrage
Adapter für Abgasschlauch	für Briggs & Stratton VANGUARD Motoren	716010

Stromerzeuger mit hoher Schutzart IP 54

- ▣ lange Lebensdauer
- ▣ Nutzung bei allen Wetterbedingungen
- ▣ synchron und asynchron Generator

Die Schutzart gibt die Eignung von elektrischen Betriebsmitteln für verschiedene Umgebungsbedingungen an, zusätzlich den Schutz von Menschen gegen potentielle Gefährdung bei deren Benutzung. Die Abkürzung IP steht für International Protection. Durch die Schutzart IP54 erhöht sich die Lebensdauer des Stromerzeugers, weil die Wicklungen und Kugellager vor Korrosion durch hohe

Feuchtigkeit und Verschmutzung geschützt sind. Aus diesem Grund haben die Stromerzeuger mit Schutzart IP54 ein breites Anwendungsspektrum, da sie stabil und zuverlässig bei allen Wetterbedingungen arbeiten. Die tragbaren Stromerzeuger mit Schutzart IP54 werden oft bei den Arbeiten in Bereichen mit hoher Luftfeuchtigkeit für die Stromversorgung von Elektrogeräten verwendet.

Effiziente und zuverlässige Elektrogeneratoren sind ein wichtiger Bestandteil der tragbaren RID Stromerzeuger



VERWENDUNG VON **RID** SYNCHRON UND ASYNCHRON GENERATOREN MIT EINER SCHUTZART IP54

- ▣ geringer Klirrfaktor
- ▣ hohe Schiefast-Verträglichkeit
- ▣ Kurzschlussfestigkeit
- ▣ bürstenloser Aufbau des Rotors
- ▣ bestens geeignet für elektronische Verbraucher
- ▣ synchron Generatoren werden mit elektronischen Reglern ausgeführt
- ▣ robuste Bauweise unter Verwendung von Komponenten mit höchster Beanspruchung

TRAGBARE ASYNCHRON STROMERZEUGER MIT SCHUTZART IP 54

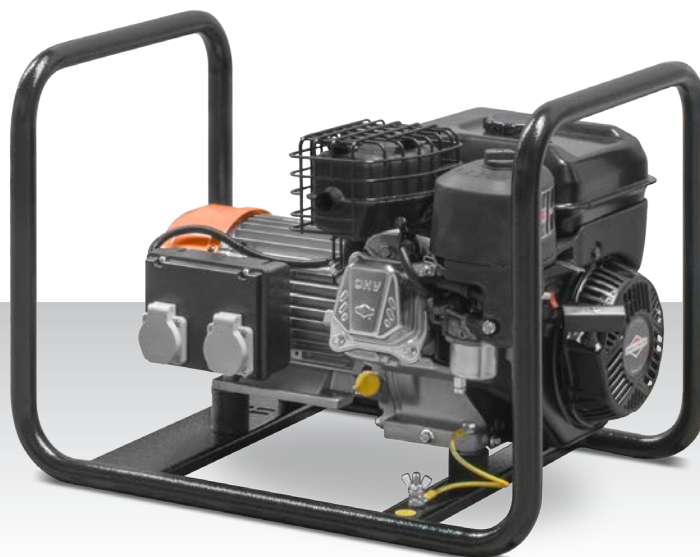
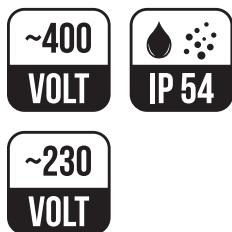

TECHNISCHE DATEN:

MODELL		RH 3541 A	RS 3541 A	RH 7540 A / RH 7540 AE
Bestellnummer		717101	717066	717118 / 717119
Generator		asynchron	asynchron	asynchron
Nom. Nennleistung 3~ (cos Φ = 0,8)	kVA	-	-	6,5
Nom. Nennleistung 1~	kVA	2,8	2,5	5,0
Spannung (1~) / (3~)	V	230 / -	230 / -	230 / 400
Max. Gesamtstrom (1~) / (3~)	A	12,2 / -	12,2 / -	21,7 / 9,4
Frequenz	Hz	50	50	50
Schutzart		IP54	IP54	IP54
Motortyp		HONDA GX200	B & S 5,5 HP	HONDA GX390
Zylinder		1	1	1
Drehzahl	U min ⁻¹	3000	3000	3000
Kraftstoff		Benzin 92 / 95	Benzin 92 / 95	Benzin 92 / 95
Öl (empfohlen)		SAE 15W-40	SAE 15W-40	SAE 15W-40
Motorölfüllmenge	l	0,6	0,6	1,1
Motorleistung	kW	3,3	4,1	8,2
Kühlung		Luft	Luft	Luft
Tankinhalt	l	3,1	3,1	6,1
Handstarter (H) / Elektrostarter (E)		H	H	H
Kraftstoffverbrauch bei 100% Last	l/h	1,41	1,0	3,33
Gewicht	kg	34	42	73
Abmessungen (L x B x H)	mm	605 x 410 x 450	605 x 410 x 450	770 x 565 x 593
Schalldruckpegel	dB(A)	67	68	71

OPTIONEN	BESCHREIBUNG	BESTELLNUMMER
Abgasschlauch	Ø 50 mm, Länge 1,5 m	715052
Abgasschlauch	Ø 50 mm, Länge 2,5 m	715051
Adapter für Abgasschlauch	für Honda GX200 / GX390 Motoren	741811 / 716008
Adapter für Abgasschlauch	für Briggs & Stratton Motoren	auf Anfrage
Radsatz (mit Vollgummiräder und Griffen)	für alle tragbaren Stromerzeuger	713203
Erdungs-Set	Erdungsgarnitur (45 cm Länge), Erdungskabel 10 mm ²	736110
Ersatzteile	für alle Stromerzeuger	auf Anfrage

TRAGBARE ASYNCHRON STROMERZEUGER MIT SCHUTZART IP 54

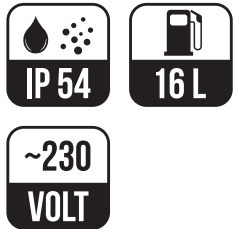

TECHNISCHE DATEN:

MODELL		RH 4541 PA	RH 4541 PAE	RS 4541 PA	RS 4541 PAE
Bestellnummer		717105	717106	717068	717069
Generator		asynchron	asynchron	asynchron	asynchron
Nom. Nennleistung 3~ (cos Φ = 0,8)	kVA	-	-	-	-
Nom. Nennleistung 1~	kVA	3,7	3,7	3,7	3,7
Spannung (1~) / (3~)	V	230 / -	230 / -	230 / -	230 / -
Max. Gesamtstrom (1~) / (3~)	A	16,0 / -	16,0 / -	16,0 / -	16,0 / -
Frequenz	Hz	50	50	50	50
Schutzart		IP54	IP54	IP54	IP54
Motortyp		HONDA GX270	HONDA GX270	B & S 306 OHV	B & S 306 OHV
Zylinder		1	1	1	1
Drehzahl	U min ⁻¹	3000	3000	3000	3000
Kraftstoff		Benzin 92 / 95	Benzin 92 / 95	Benzin 92 / 95	Benzin 92 / 95
Öl (empfohlen)		SAE 15W-40	SAE 15W-40	SAE 15W-40	SAE 15W-40
Motorölfüllmenge	l	1,1	1,1	1,1	1,1
Motorleistung	kW	5,8	5,8	6,7	6,7
Kühlung		Luft	Luft	Luft	Luft
Tankinhalt	l	16	16	16	16
Handstarter (H) / Elektrostarter (E)		H	H / E	H	H / E
Kraftstoffverbrauch bei 100% Last	l/h	2,5	2,5	2,93	2,93
Gewicht	kg	73	80	75	82
Abmessungen (L x B x H)	mm	770 x 565 x 593	770 x 565 x 593	770 x 565 x 593	770 x 565 x 593
Schalldruckpegel	dB(A)	71	71	72	72

OPTIONEN	BESCHREIBUNG	BESTELLNUMMER
Abgasschlauch	Ø 50 mm, Länge 1,5 m	715052
Abgasschlauch	Ø 50 mm, Länge 2,5 m	715051
Adapter für Abgasschlauch	für P-Modell mit Honda GX 240 - GX390 Motoren	716002
Radsatz (mit Vollgummiräder und Griffen)	für alle tragbaren Stromerzeuger	713203
Erdungs-Set	Erdungsgarnitur (45 cm Länge), Erdungskabel 10 mm ²	736110
Ersatzteile	für alle Stromerzeuger	auf Anfrage

TRAGBARE ASYNCHRON STROMERZEUGER MIT SCHUTZART IP 54

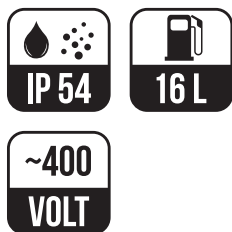

TECHNISCHE DATEN:

MODELL		RH 4540 PA	RH 4540 PAE	RS 4540 PA	RS 4540 PAE
Bestellnummer		717107	717108	717059	717060
Generator		asynchron	asynchron	asynchron	asynchron
Nom. Nennleistung 3~ (cos Φ = 0,8)	kVA	4,1	4,1	4,1	4,1
Nom. Nennleistung 1~	kVA	3,6	3,6	3,6	3,6
Spannung (1~) / (3~)	V	230 / 400	230 / 400	230 / 400	230 / 400
Max. Gesamtstrom (1~) / (3~)	A	16,0 / 6,0	16,0 / 6,0	16,0 / 6,0	16,0 / 6,0
Frequenz	Hz	50	50	50	50
Schutzart		IP54	IP54	IP54	IP54
Motortyp		HONDA GX270	HONDA GX270	B & S 306 OHV	B & S 306 OHV
Zylinder		1	1	1	1
Drehzahl	U min ⁻¹	3000	3000	3000	3000
Kraftstoff		Benzin 92 / 95	Benzin 92 / 95	Benzin 92 / 95	Benzin 92 / 95
Öl (empfohlen)		SAE 15W-40	SAE 15W-40	SAE 15W-40	SAE 15W-40
Motorölfüllmenge	l	1,1	1,1	1,1	1,1
Motorleistung	kW	5,8	5,8	6,7	6,7
Kühlung		Luft	Luft	Luft	Luft
Tankinhalt	l	16	16	16	16
Handstarter (H) / Elektrostarter (E)		H	H / E	H	H / E
Kraftstoffverbrauch bei 100% Last	l/h	2,5	2,5	2,93	2,93
Gewicht	kg	73	80	75	82
Abmessungen (L x B x H)	mm	770 x 565 x 593	770 x 565 x 593	770 x 565 x 593	770 x 565 x 593
Schalldruckpegel	dB(A)	71	71	72	72

OPTIONEN	BESCHREIBUNG	BESTELLNUMMER
Abgasschlauch	Ø 50 mm, Länge 1,5 m	715052
Abgasschlauch	Ø 50 mm, Länge 2,5 m	715051
Adapter für Abgasschlauch	für P-Modell mit Honda GX 240 - GX390 Motoren	716002
Radsatz (mit Vollgummiräder und Griffen)	für alle tragbaren Stromerzeuger	713203
Erdungs-Set	Erdungsgarnitur (45 cm Länge), Erdungskabel 10 mm ²	736110
Ersatzteile	für alle Stromerzeuger	auf Anfrage

TRAGBARE ASYNCHRON STROMERZEUGER MIT SCHUTZART IP 54

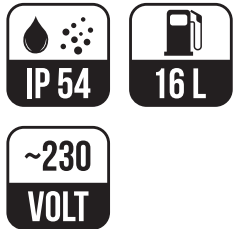

TECHNISCHE DATEN:

MODELL		RH 7541 PA	RH 7541 PAE	RS 7541 PA	RS 7541 PAE
Bestellnummer		717124	717125	717070	717071
Generator		asynchron	asynchron	asynchron	asynchron
Nom. Nennleistung 3~ (cos Φ = 0,8)	kVA	-	-	-	-
Nom. Nennleistung 1~	kVA	6,5	6,5	6,5	6,5
Spannung (1~) / (3~)	V	230 / -	230 / -	230 / -	230 / -
Max. Gesamtstrom (1~) / (3~)	A	28,0 / -	28,0 / -	28,0 / -	28,0 / -
Frequenz	Hz	50	50	50	50
Schutzart		IP54	IP54	IP54	IP54
Motortyp		HONDA GX390	HONDA GX390	B & S 420 OHV	B & S 420 OHV
Zylinder		1	1	1	1
Drehzahl	U min ⁻¹	3000	3000	3000	3000
Kraftstoff		Benzin 92 / 95	Benzin 92 / 95	Benzin 92 / 95	Benzin 92 / 95
Öl (empfohlen)		SAE 15W-40	SAE 15W-40	SAE 15W-40	SAE 15W-40
Motorölfüllmenge	l	1,1	1,1	1,1	1,1
Motorleistung	kW	8,2	8,2	8,0	8,0
Kühlung		Luft	Luft	Luft	Luft
Tankinhalt	l	16	16	16	16
Handstarter (H) / Elektrostarter (E)		H	H / E	H	H / E
Kraftstoffverbrauch bei 100% Last	l/h	3,33	3,33	3,99	3,99
Gewicht	kg	96	105	98	105
Abmessungen (L x B x H)	mm	770 x 565 x 593	770 x 565 x 593	770 x 565 x 593	770 x 565 x 593
Schalldruckpegel	dB(A)	71	71	72	72

OPTIONEN	BESCHREIBUNG	BESTELLNUMMER
Abgasschlauch	Ø 50 mm, Länge 1,5 m	715052
Abgasschlauch	Ø 50 mm, Länge 2,5 m	715051
Adapter für Abgasschlauch	für P-Modell mit Honda GX 240 - GX390 Motoren	716002
Radsatz (mit Vollgummiräder und Griffen)	für alle tragbaren Stromerzeuger	713203
Erdungs-Set	Erdungsgarnitur (45 cm Länge), Erdungskabel 10 mm ²	736110
Ersatzteile	für alle Stromerzeuger	auf Anfrage

TRAGBARE ASYNCHRON STROMERZEUGER MIT SCHUTZART IP 54

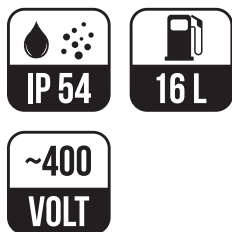

TECHNISCHE DATEN:

MODELL		RH 7540 PA	RH 7540 PAE	RS 7540 PA	RS 7540 PAE
Bestellnummer		717126	717127	717063	717064
Generator		asynchron	asynchron	asynchron	asynchron
Nom. Nennleistung 3~ (cos Φ = 0,8)	kVA	6,5	6,5	6,5	6,5
Nom. Nennleistung 1~	kVA	5,0	5,0	5,0	5,0
Spannung (1~) / (3~)	V	230 / 400	230 / 400	230 / 400	230 / 400
Max. Gesamtstrom (1~) / (3~)	A	21,7 / 9,4	21,7 / 9,4	21,7 / 9,4	21,7 / 9,4
Frequenz	Hz	50	50	50	50
Schutzart		IP54	IP54	IP54	IP54
Motortyp		HONDA GX390	HONDA GX390	B & S 420 OHV	B & S 420 OHV
Zylinder		1	1	1	1
Drehzahl	U min ⁻¹	3000	3000	3000	3000
Kraftstoff		Benzin 92 / 95	Benzin 92 / 95	Benzin 92 / 95	Benzin 92 / 95
Öl (empfohlen)		SAE 15W-40	SAE 15W-40	SAE 15W-40	SAE 15W-40
Motorölfüllmenge	l	1,1	1,1	1,1	1,1
Motorleistung	kW	8,2	8,2	8,0	8,0
Kühlung		Luft	Luft	Luft	Luft
Tankinhalt	l	16	16	16	16
Handstarter (H) / Elektrostarter (E)		H	H / E	H	H / E
Kraftstoffverbrauch bei 100% Last	l/h	3,33	3,33	3,99	3,99
Gewicht	kg	95	104	98	105
Abmessungen (L x B x H)	mm	770 x 565 x 593	770 x 565 x 593	770 x 565 x 593	770 x 565 x 593
Schalldruckpegel	dB(A)	71	71	72	72

OPTIONEN	BESCHREIBUNG	BESTELLNUMMER
Abgasschlauch	Ø 50 mm, Länge 1,5 m	715052
Abgasschlauch	Ø 50 mm, Länge 2,5 m	715051
Adapter für Abgasschlauch	für P-Modell mit Honda GX 240 - GX390 Motoren	716002
Radsatz (mit Vollgummiräder und Griffen)	für alle tragbaren Stromerzeuger	713203
Erdungs-Set	Erdungsgarnitur (45 cm Länge), Erdungskabel 10 mm ²	736110
Ersatzteile	für alle Stromerzeuger	auf Anfrage

TRAGBARE ASYNCHRON STROMERZEUGER MIT SCHUTZART IP 54

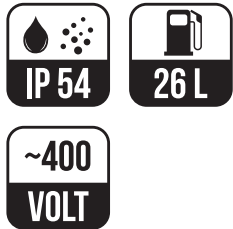

TECHNISCHE DATEN:

MODELL		RH 9540 AE	RH 9540 ER	RV 9540 AE	RV 9540 ER
Bestellnummer		717158	717157	717031	717029
Generator		asynchron	synchron	synchron	synchron
Nom. Nennleistung 3~ (cos Φ= 0,8)	kVA	9,0	9,0	9,0	9,0
Nom. Nennleistung 1~	kVA	6,0	6,0	6,0	6,0
Spannung (1~) / (3~)	V	230 / 400	230 / 400	230 / 400	230 / 400
Max. Gesamtstrom (1~) / (3~)	A	26,0 / 13,0	26,0 / 13,0	26,0 / 13,0	26,0 / 13,0
Frequenz	Hz	50	50	50	50
Schutzart		IP54	IP54	IP54	IP54
Motortyp		HONDA GX630	HONDA GX630	B & S Vanguard 385447	B & S Vanguard 385447
Zylinder		2	2	2	2
Drehzahl	U min ⁻¹	3000	3000	3000	3000
Kraftstoff		Benzin 92 / 95	Benzin 92 / 95	Benzin 92 / 95	Benzin 92 / 95
Öl (empfohlen)		SAE 15W-40	SAE 15W-40	SAE 15W-40	SAE 15W-40
Motorölfüllmenge	l	1,9	1,9	1,7	1,9
Motorleistung	kW	14,2	14,2	13,0	14,2
Kühlung		Luft	Luft	Luft	Luft
Tankinhalt	l	26	26	26	26
Handstarter (H) / Elektrostarter (E)		E	E	H / E	E
Kraftstoffverbrauch bei 100% Last	l/h	5,0	5,0	5,0	5,0
Gewicht	kg	150	150	145	145
Abmessungen (L x B x H)	mm	853 x 649 x 620	853 x 649 x 620	853 x 649 x 620	853 x 649 x 620
Schalldruckpegel	dB(A)	71	71	72	71

OPTIONEN	BESCHREIBUNG	BESTELLNUMMER
Abgasschlauch	Ø 50 mm, Länge 1,5 m	715052
Abgasschlauch	Ø 50 mm, Länge 2,5 m	715051
Adapter für Abgasschlauch	für Honda Motoren	auf Anfrage
Adapter für Abgasschlauch	für Briggs & Stratton VANGUARD Motoren	716010
Radsatz (mit Vollgummiräder und Griffen)	für alle tragbaren Stromerzeuger	713203
Erdungs-Set	Erdungsgarnitur (45 cm Länge), Erdungskabel 10 mm ²	736110
Ersatzteile	für alle Stromerzeuger	auf Anfrage

TRAGBARE STROMERZEUGER MIT SCHUTZART IP 54

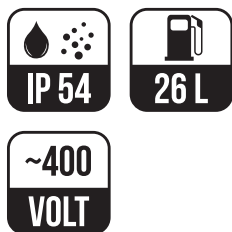

TECHNISCHE DATEN:

MODELL		RH 10540 ER	RV 10540 ER	RH 13540 ER	RV 13540 ER
Bestellnummer		717172	717024	717176	717030
Generator		synchron	synchron	synchron	synchron
Nom. Nennleistung 3~ (cos $\Phi=0,8$)	kVA	10,0	10,0	13,0	13,0
Nom. Nennleistung 1~	kVA	5,7	5,7	7,0	7,0
Spannung (1~) / (3~)	V	230 / 400	230 / 400	230 / 400	230 / 400
Max. Gesamtstrom (1~) / (3~)	A	25 / 14,5	25 / 14,5	30,4 / 18,8	30,4 / 18,8
Frequenz	Hz	50	50	50	50
Schutzart		IP54	IP54	IP54	IP54
Motortyp		HONDA GX630	B & S Vanguard 385447	HONDA GX630	B & S Vanguard 385447
Zylinder		2	2	2	2
Drehzahl	U min ⁻¹	3000	3000	3000	3000
Kraftstoff		Benzin 92 / 95	Benzin 92 / 95	Benzin 92 / 95	Benzin 92 / 95
Öl (empfohlen)		SAE 15W-40	SAE 15W-40	SAE 15W-40	SAE 15W-40
Motorölfüllmenge	l	1,9	1,7	1,9	1,7
Motorleistung	kW	14,2	13,0	14,2	13,0
Kühlung		Luft	Luft	Luft	Luft
Tankinhalt	l	26	26	26	26
Handstarter (H) / Elektrostarter (E)		E	H / E	E	H / E
Kraftstoffverbrauch bei 100% Last	l/h	5,0	5,0	5,0	5,0
Gewicht	kg	150	146	153	147
Abmessungen (L x B x H)	mm	853 x 649 x 620	853 x 649 x 620	853 x 649 x 620	853 x 649 x 620
Schalldruckpegel	dB(A)	71	72	71	72

OPTIONEN	BESCHREIBUNG	BESTELLNUMMER
Abgasschlauch	Ø 50 mm, Länge 1,5 m	715052
Abgasschlauch	Ø 50 mm, Länge 2,5 m	715051
Radsatz (mit Vollgummiräder und Griffen)	für alle tragbaren Stromerzeuger	713203
Erdungs-Set	Erdungsgarnitur (45 cm Länge), Erdungskabel 10 mm ²	736110
Notstromsteuerung	RID 1000 A (nur für Stromerzeuger mit Honda und B&S VANGUARD Motoren) 230 V (1~)	728347
Notstromsteuerung	RID 1000 A (nur für Stromerzeuger mit Honda und B&S VANGUARD Motoren) 400 V (3~)	728348
Ersatzteile	für alle Stromerzeuger	auf Anfrage
Adapter für Abgasschlauch	für Honda Motoren	auf Anfrage
Adapter für Abgasschlauch	für Briggs & Stratton VANGUARD Motoren	716010

TRAGBARE STROMERZEUGER MIT SCHUTZART IP 54



TECHNISCHE DATEN:

MODELL		RH 15540 ER	RV 15540 ER
Bestellnummer		717181	717032
Generator		synchron	synchron
Nom. Nennleistung 3~ (cos Φ = 0,8)	kVA	15,0	15,0
Nom. Nennleistung 1~	kVA	8,0	8,0
Spannung (1~) / (3~)	V	230 / 400	230 / 400
Max. Gesamtstrom (1~) / (3~)	A	34,8 / 21,7	34,8 / 21,7
Frequenz	Hz	50	50
Schutzart		IP54	IP54
Motortyp		HONDA GX690	B & S Vanguard 386447
Zylinder		2	2
Drehzahl	U min ⁻¹	3000	3000
Kraftstoff		Benzin 92 / 95	Benzin 92 / 95
Öl (empfohlen)		SAE 15W-40	SAE 15W-40
Motorölfüllmenge	l	1,9	1,7
Motorleistung	kW	14,4	13,5
Kühlung		Luft	Luft
Tankinhalt	l	26	26
Handstarter (H) / Elektrostarter (E)		E	H / E
Kraftstoffverbrauch bei 100% Last	l/h	5,6	5,2
Gewicht	kg	165	155
Abmessungen (L x B x H)	mm	853 x 649 x 620	853 x 649 x 620
Schalldruckpegel	dB(A)	71	72

OPTIONEN	BESCHREIBUNG	BESTELLNUMMER
Abgasschlauch	Ø 50 mm, Länge 1,5 m	715052
Abgasschlauch	Ø 50 mm, Länge 2,5 m	715051
Radsatz (mit Vollgummiräder und Griffen)	für alle tragbaren Stromerzeuger	713203
Erdungs-Set	Erdungsgarnitur (45 cm Länge), Erdungskabel 10 mm ²	736110
Notstromsteuerung	RID 1000 A (nur für Stromerzeuger mit Honda und B&S VANGUARD Motoren) 230 V (1~)	728347
Notstromsteuerung	RID 1000 A (nur für Stromerzeuger mit Honda und B&S VANGUARD Motoren) 400 V (3~)	728348
Ersatzteile	für alle Stromerzeuger	auf Anfrage
Adapter für Abgasschlauch	für Honda Motoren	auf Anfrage
Adapter für Abgasschlauch	für Briggs & Stratton VANGUARD Motoren	716010



MADE IN GERMANY

TRAGBARE DIESEL STROMERZEUGER

VORTEILE RID - DIESEL - GENERATOREN



DIESEL STROMERZEUGER

RID - DIESEL MODELLE!

- ❑ schnelle Amortisation
- ❑ deutlich geringerer Verbrauch
- ❑ lange Lebensdauer
- ❑ Stromerzeuger mit synchron oder asynchron Generator
- ❑ überwachung über ein Motorsteuergerät (optional)
- ❑ optional auch mit Notstromsteuerung

5 - 5,5 kVA DIESEL MOTOREN YANMAR

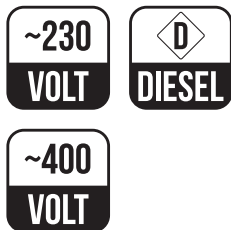

TECHNISCHE DATEN:

MODELL		RY 5001 D / RY 5001 DE	RY 6000 D / RY 6000 DE
Bestellnummer		717951 / 717952	717953 / 717954
Generator		synchron	synchron
Nom. Nennleistung 3~ (cos Φ = 0,8)	kVA	-	5,5
Nom. Nennleistung 1~	kVA	5,0	3,3
Spannung (1~) / (3~)	V	230 / -	230 / 400
Max. Gesamtstrom (1~) / (3~)	A	21,7 / -	14,4 / 7,9
Frequenz	Hz	50	50
Schutzart		IP23	IP23
Motortyp		Yanmar L100	Yanmar L100
Zylinder		1	1
Drehzahl	U min ⁻¹	3000	3000
Kraftstoff		diesel	diesel
Öl (empfohlen)		SAE 5W-40	SAE 5W-40
Motorölfüllmenge	l	1,6	1,6
Motorleistung	kW	6,2	6,2
Kühlung		Luft	Luft
Tankinhalt	l	5	5
Handstarter (H) / Elektrostarter (E)		H / E	H / E
Kraftstoffverbrauch bei 100% Last	l/h	1,1	1,1
Gewicht	kg	85 / 95	87 / 97
Abmessungen (L x B x H)	mm	770 x 565 x 593	770 x 565 x 593
Schalldruckpegel	dB(A)	76	76

OPTIONEN	BESCHREIBUNG	BESTELLNUMMER
Abgasschlauch	Ø 50 mm, Länge 1,5 m	715052
Abgasschlauch	Ø 50 mm, Länge 2,5 m	715051
Radsatz (mit Vollgummiräder und Griffen)	für alle tragbaren Stromerzeuger	713203
Erdungs-Set	Erdungsgarnitur (45 cm Länge), Erdungskabel 10 mm ²	736110
Notstromsteuerung	RID 1000 A (nur für Stromerzeuger mit YANMAR Motoren) 230 V (1~)	728347
Notstromsteuerung	RID 1000 A (nur für Stromerzeuger mit YANMAR Motoren) 400 V (3~)	728348
Ersatzteile	für alle Stromerzeuger	auf Anfrage
Adapter für Abgasschlauch	für YANMAR Motoren	716011

7 - 10 kVA DIESEL MOTOREN HATZ

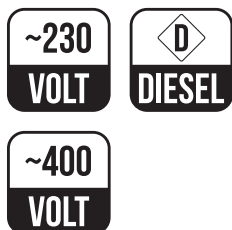

TECHNISCHE DATEN:

MODELL		RZ 7000 DE	RZ 10000 DE	RZ 10001 DE
Bestellnummer		717096	717095	717099
Generator		synchron	synchron	synchron
Nom. Nennleistung 3~ (cos $\Phi=0,8$)	kVA	7,0	10,0	-
Nom. Nennleistung 1~	kVA	4,0	5,8	10,0
Spannung (1~) / (3~)	V	230 / 400	230 / 400	230 / -
Max. Gesamtstrom (1~) / (3~)	A	17,6 / 10,1	25,1 / 14,4	43,5 / -
Frequenz	Hz	50	50	50
Schutzart		IP23	IP23	IP23
Motortyp		HATZ 1B50	HATZ 1D81S	HATZ 1D81S
Zylinder		1	1	1
Drehzahl	U min ⁻¹	3000	3000	3000
Kraftstoff		diesel	diesel	diesel
Öl (empfohlen)		SAE 5W-40	SAE 5W-40	SAE 5W-40
Motorölfüllmenge	l	1,9	1,9	1,9
Motorleistung	kW	7,6	10,1	10,1
Kühlung		Luft	Luft	Luft
Tankinhalt	l	5	10	10
Handstarter (H) / Elektrostarter (E)		E	E	E
Kraftstoffverbrauch bei 100% Last	l/h	2,2	3,5	3,5
Gewicht	kg	137	200	200
Abmessungen (L x B x H)	mm	890 x 669 x 728	890 x 669 x 728	890 x 669 x 728
Schalldruckpegel	dB(A)	77	99	99

OPTIONEN	BESCHREIBUNG	BESTELLNUMMER
Abgasschlauch	Ø 50 mm, Länge 1,5 m	715052
Abgasschlauch	Ø 50 mm, Länge 2,5 m	715051
Radsatz (mit Vollgummiräder und Griffen)	für alle tragbaren Stromerzeuger	713203
Erdungs-Set	Erdungsgarnitur (45 cm Länge), Erdungskabel 10 mm ²	736110
Notstromsteuerung	RID 1000 A (nur für Stromerzeuger mit HATZ Motoren) 230 V (1~)	728347
Notstromsteuerung	RID 1000 A (nur für Stromerzeuger mit HATZ Motoren) 400 V (3~)	728348
Ersatzteile	für alle Stromerzeuger	auf Anfrage
Adapter für Abgasschlauch	für HATZ Motoren	auf Anfrage

SCHALLGEDÄMMTE TRAGBARE DIESEL STROMERZEUGER



NEU DESIGN!

- ❑ wetter- und schalgeschützte Haube
- ❑ interne Notstromautomatik (optional)
- ❑ Außenbereich tauglich
- ❑ synchron oder asynchron Generatoren
- ❑ einfachen Zugang für Wartungen
- ❑ Power-Panel mit mehreren SCHUKO® Steckdosen

SCHALLGEDÄMMTE TRAGBARE STROMERZEUGER



TECHNISCHE DATEN:

MODELL		RCS 2001 I	RYS 5001 DE	RYS 6000 DE	RVS 9540 AE
Bestellnummer		717096	717957	717954	-
Generator		synchron	synchron	synchron	synchron
Nom. Nennleistung 3~ (cos Φ = 0,8)	kVA	-	-	5,5	9,0
Nom. Nennleistung 1~	kVA	2,0	5,0	3,3	6,0
Spannung (1~) / (3~)	V	230 / -	230 / -	230 / 400	230 / 400
Max. Gesamtstrom (1~) / (3~)	A	9,0 / -	21,7 / -	14,4 / 7,9	26,0 / 13,0
Frequenz	Hz	50	50	50	50
Schutzart		IP23	IP23	IP23	IP54
Motortyp		DH 100i	Yanmar L100	Yanmar L100	B & S Vanguard 385447
Zylinder		1	1	1	2
Drehzahl	U min ⁻¹	800 - 3600	3000	3000	3000
Kraftstoff		Benzin 92 / 95	diesel	diesel	Benzin 92 / 95
Öl (empfohlen)		SAE 5W-40	SAE 5W-40	SAE 5W-40	SAE 15W-40
Motorölfüllmenge	l	0,3	1,6	1,6	1,7
Motorleistung	kW	2,3	6,2	6,2	13,0
Kühlung		Luft	Luft	Luft	Luft
Tankinhalt	l	4,5	26	26	26
Handstarter (H) / Elektrostarter (E)		H	H / E	H / E	H / E
Kraftstoffverbrauch bei 100% Last	l/h	1,0	1,1	1,1	5,0
Gewicht	kg	23	190	189	183
Abmessungen (L x B x H)	mm	500 x 260 x 460	947 x 550 x 924	947 x 550 x 924	826 x 624 x 755
Schalldruckpegel	dB(A)	59	71,3	71,3	65
Vorteile		DC 12V 8A; USB Ladeanschluss 5V 1,5A		-	-

OPTIONEN	BESCHREIBUNG	BESTELLNUMMER
GSM modem	RS 232 - GSM Modem	729300
IP modem	Ethernet Modem	729319
Erdungs-Set	Erdungsgarnitur (45 cm Länge), Erdungskabel 10 mm ²	736110
Ersatzteile	für alle Stromerzeuger	auf Anfrage

Schweißstromerzeuger

- Hohe Zuverlässigkeit
- Mehr als nur Stromerzeuger



In einem Gerät sind Stromerzeuger und Schweißgerät kombiniert. Die besten Schweißigenschaften und sauberer Strom sorgen für maximale Leistung bei jedem Einsatz. Der feste Grundrahmen des Stromerzeugers ist sehr belastbar und macht die Konstruktion stabil.

Das Gerät kann lange Zeit zuverlässig ohne Wartung arbeiten. Diese Besonderheit deutet auf hervorragende Qualität und beste Eigenschaften des RID-Schweißstromerzeugers hin. Das ist ein Grund, warum unsere Schweißstromerzeuger die beste Lösung für jeden Schweißer sind. Unsere Schweißstromerzeuger werden oft auf Öl-Plattformen und Baustellen verwendet. Auch im privaten und gewerblichen Bereich werden die Schweißgeneratoren sehr oft eingesetzt. In den Schweißstromerzeugern werden je nach Stromerzeugertyp Benzin- oder Dieselmotoren verwendet.



5 kVA TRAGBARE SCHWEIßSTROMERZEUGER MIT 220A DC SCHWEIßSTROM



TECHNISCHE DATEN:

MODELL		RH 5221 S / RH 5221 SE	RS 5221 SP / RS 5221 SPE
Bestellnummer		717190 / 717191	717013 / 717014
Generator		synchron	synchron
Nom. Nennleistung 3~ (cos Φ = 0,8)	kVA	-	-
Nom. Nennleistung 1~	kVA/ kW	5,0	5,0
Spannung (1~) / (3~)	V	230 / -	230 / -
Max. Gesamtstrom (1~) / (3~)	A	21,7 / -	21,7 / -
Frequenz	Hz	50	50
Schutzart		IP21	IP21
Schweißstrom / \varnothing der Elektrode	A / mm	=220 / 4	=220 / 4
Motortyp		HONDA GX390	B & S 420 OHV
Zylinder		1	1
Drehzahl	U min ⁻¹	3000	3000
Kraftstoff		Benzin 92 / 95	Benzin 92 / 95
Öl (empfohlen)		SAE 15W-40	SAE 15W-40
Motorölfüllmenge	l	1,1	1,1
Motorleistung	kW	8,2	8,0
Kühlung		Luft	Luft
Tankinhalt	l	6,1	16
Handstarter (H) / Elektrostarter (E)		H / E	H / E
Kraftstoffverbrauch bei 100% Last	l/h	3,33	3,99
Gewicht	kg	90 / 100	90 / 100
Abmessungen (L x B x H)	mm	858 x 568 x 540	858 x 568 x 540
Schalldruckpegel	dB(A)	71	72

OPTIONEN	BESCHREIBUNG	BESTELLNUMMER
Abgasschlauch	Ø 50 mm, Länge 1,5 m	715052
Abgasschlauch	Ø 50 mm, Länge 2,5 m	715051
Adapter für Abgasschlauch	für Honda GX 240 - GX390 Motoren	716008
Adapter für Abgasschlauch	für Briggs & Stratton Motoren	716009
Radsatz (mit Vollgummiräder und Griffen)	für alle tragbaren Stromerzeuger	713203
Erdungs-Set	Erdungsgarnitur (45 cm Länge), Erdungskabel 10 mm ²	736110
Ersatzteile	für alle Stromerzeuger	auf Anfrage
Schweißkabel-Set	mit 5m Kabel	732050

6,5 kVA TRAGBARE SCHWEIßSTROMERZEUGER MIT 220A DC SCHWEIßSTROM



TECHNISCHE DATEN:

MODELL		RH 7220 S / RH 7220 SE	RS 7220 SP / RS 7220 SPE
Bestellnummer		717192 / 717193	717015 / 717016
Generator		synchron	synchron
Nom. Nennleistung 3~ (cos Φ = 0,8)	kVA	6,5	6,5
Nom. Nennleistung 1~	kVA/ kW	3,0	3,0
Spannung (1~) / (3~)	V	230 / 400	230 / 400
Max. Gesamtstrom (1~) / (3~)	A	13,0 / 9,4	13,0 / 9,4
Frequenz	Hz	50	50
Schutzart		IP21	IP21
Schweißstrom / \varnothing der Elektrode	A / mm	=220 / 4	=220 / 4
Motortyp		HONDA GX390	B & S 420 OHV
Zylinder		1	1
Drehzahl	U min ⁻¹	3000	3000
Kraftstoff		Benzin 92 / 95	Benzin 92 / 95
Öl (empfohlen)		SAE 15W-40	SAE 15W-40
Motorölfüllmenge	l	1,1	1,1
Motorleistung	kW	8,2	8,0
Kühlung		Luft	Luft
Tankinhalt	l	6,1	16
Handstarter (H) / Elektrostarter (E)		H / E	H / E
Kraftstoffverbrauch bei 100% Last	l/h	3,33	3,99
Gewicht	kg	90 / 101	92 / 103
Abmessungen (L x B x H)	mm	858 x 568 x 540	858 x 568 x 540
Schalldruckpegel	dB(A)	71	72

OPTIONEN	BESCHREIBUNG	BESTELLNUMMER
Abgasschlauch	\varnothing 50 mm, Länge 1,5 m	715052
Abgasschlauch	\varnothing 50 mm, Länge 2,5 m	715051
Adapter für Abgasschlauch	für Honda GX 240 - GX390 Motoren	716008
Adapter für Abgasschlauch	für Briggs & Stratton Motoren	716009
Radsatz (mit Vollgummiräder und Griffen)	für alle tragbaren Stromerzeuger	713203
Erdungs-Set	Erdungsgarnitur (45 cm Länge), Erdungskabel 10 mm ²	736110
Ersatzteile	für alle Stromerzeuger	auf Anfrage
Schweißkabel-Set	mit 5m Kabel	732050

10 kVA TRAGBARE SCHWEIßSTROMERZEUGER MIT 300A DC SCHWEIßSTROM



TECHNISCHE DATEN:

MODELL		RH 10300 SE	RV 10300 SE	RZ 10300 SDE
Bestellnummer		717194	717033	717090
Generator		synchron	synchron	synchron
Nom. Nennleistung 3~ (cos Φ = 0,8)	kVA	10	10	10
Nom. Nennleistung 1~	kVA/ kW	4,0	4,0	4,0
Spannung (1~) / (3~)	V	230 / 400	230 / 400	230 / 400
Max. Gesamtstrom (1~) / (3~)	A	16,0 / 14,4	16,0 / 14,4	16,0 / 14,4
Frequenz	Hz	50	50	50
Schutzart		IP23	IP23	IP23
Schweißstrom / \varnothing der Elektrode	A / mm	= 300 / 6	= 300 / 6	= 300 / 6
Motortyp		HONDA GX630	B & S Vanguard 385447	HATZ 1D81S
Zylinder		2	2	1
Drehzahl	U min ⁻¹	3000	3000	3000
Kraftstoff		Benzin 92 / 95	Benzin 92 / 95	diesel
Öl (empfohlen)		SAE 15W-40	SAE 15W-40	SAE 5W-40
Motorölfüllmenge	l	1,9	1,7	1,9
Motorleistung	kW	14,2	13,0	10,1
Kühlung		Luft	Luft	Luft
Tankinhalt	l	26	26	10
Handstarter (H) / Elektrostarter (E)		E	H / E	E
Kraftstoffverbrauch bei 100% Last	l/h	5,0	6,7	3,5
Gewicht	kg	165	167	180
Abmessungen (L x B x H)	mm	890 x 669 x 728	890 x 669 x 728	890 x 669 x 728
Schalldruckpegel	dB(A)	71	72	75

OPTIONEN	BESCHREIBUNG	BESTELLNUMMER
Abgasschlauch	Ø 50 mm, Länge 1,5 m	715052
Abgasschlauch	Ø 50 mm, Länge 2,5 m	715051
Adapter für Abgasschlauch	für Honda GX 630 Motoren	auf Anfrage
Adapter für Abgasschlauch	für Briggs & Stratton Motoren	716010
Radsatz (mit Vollgummiräder und Griffen)	für alle tragbaren Stromerzeuger	713203
Erdungs-Set	Erdungsgarnitur (45 cm Länge), Erdungskabel 10 mm ²	736110
Ersatzteile	für alle Stromerzeuger	auf Anfrage
Schweißkabel-Set	mit 5m Kabel	732050

RID STROMERZEUGER DIN NORM FÜR FEUERWEHR



DIN STROMERZEUGER FÜR KATASTROPHENSCHUTZ!

- DIN Stromerzeuger für die harten Anforderungen von Feuerwehr und Behörden
- besonders gut für Schweißtransformatoren und Invertergeräte geeignet
- ebenso für Be- und Entlüftungsgeräte, Pumpen und elektronische Verbraucher
- vielseitig und robust
- Einphasen- und Dreiphasen Stromerzeuger
- nach DIN 14685-1:2011-10 (ab 5kVA) und DIN 14685-2:2013-07 (unter 5kVA)

2,8 - 7 kVA DIN STROMERZEUGER FÜR FEUERWEHR UND THW



TECHNISCHE DATEN:

MODELL		RH 3541 ERN	RV 6540 ERN	RV 7540 ERN
Bestellnummer		717187	717188	717087
Generator		asynchron	synchron	synchron
Nom. Nennleistung 3~ (cos Φ = 0,8)	kVA	-	6,0	7,0
Nom. Nennleistung 1~	kVA	2,8	4,0	4,5
Spannung (1~) / (3~)	V	230 / -	230 / 400	230 / 400
Max. Gesamtstrom (1~) / (3~)	A	12,2 / -	17,3 / 8,7	19,5 / 10,0
Frequenz	Hz	50	50	50
Schutzart		IP54	IP54	IP54
Motortyp		HONDA GX200	B & S Vanguard 266447	B & S Vanguard 305447
Zylinder		1	2	2
Drehzahl	U min ⁻¹	3000	3000	3000
Kraftstoff		Benzin 92 / 95	Benzin 92 / 95	Benzin 92 / 95
Öl (empfohlen)		SAE 15W-40	SAE 15W-40	SAE 15W-40
Motorölfüllmenge	l	0,6	1,7	1,7
Motorleistung	kW	3,3	9,3	9,5
Kühlung		Luft	Luft	Luft
Tankinhalt	l	3,1	11	11
Handstarter (H) / Elektrostarter (E)		H	H / E	H / E
Kraftstoffverbrauch bei 100% Last	l/h	1,41	4,9	4,9
Gewicht	kg	70	101	116
Abmessungen (L x B x H)	mm	550 x 440 x 400	770 x 440 x 580	770 x 440 x 580
Schalldruckpegel	dB(A)	67	71	71

OPTIONEN	BESCHREIBUNG	BESTELLNUMMER
Abgasschlauch	Ø 50 mm, Länge 1,5 m	715052
Abgasschlauch	Ø 50 mm, Länge 2,5 m	715051
Ersatzteile	für alle Stromerzeuger	auf Anfrage
Erdungs-Set	Erdungsgarnitur (45 cm Länge), Erdungskabel 10 mm ²	736110
Dreibeinstativ	Teleskop-Dreibeinstativ DIN-Norm 14683-2015	auf Anfrage
Dreibeinstativ	Teleskop-Dreibeinstativ DIN-Norm 14683 2001 (ALT)	auf Anfrage

8,5 - 13,4 kVA DIN STROMERZEUGER FÜR FEUERWEHR UND THW



TECHNISCHE DATEN:

MODELL		RV 9540 ERN	RV 13540 ERN	RV 14540 ERN
Bestellnummer		717083	717084	717085
Generator		synchron	synchron	synchron
Nom. Nennleistung 3~ (cos Φ = 0,8)	kVA	8,5	13,0	13,4
Nom. Nennleistung 1~	kVA	5,0	7,0	7,0
Spannung (1~) / (3~)	V	230 / 400	230 / 400	230 / 400
Max. Gesamtstrom (1~) / (3~)	A	21,7 / 12,2	30,4 / 18,8	30,4 / 19,3
Frequenz	Hz	50	50	50
Schutzart		IP54	IP54	IP54
Motortyp		B & S Vanguard 305447	B & S Vanguard 386447	B & S Vanguard 386447
Zylinder		2	2	2
Drehzahl	U min ⁻¹	3000	3000	3000
Kraftstoff		Benzin 92 / 95	Benzin 92 / 95	Benzin 92 / 95
Öl (empfohlen)		SAE 15W-40	SAE 15W-40	SAE 15W-40
Motorölfüllmenge	l	1,7	1,7	1,7
Motorleistung	kW	9,5	13,5	13,5
Kühlung		Luft	Luft	Luft
Tankinhalt	l	11	14,5	11,5
Handstarter (H) / Elektrostarter (E)		H / E	H / E	H / E
Kraftstoffverbrauch bei 100% Last	l/h	4,9	6,7	6,7
Gewicht	kg	120	135	147
Abmessungen (L x B x H)	mm	770 x 440 x 580	820 x 440 x 580	820 x 440 x 580
Schalldruckpegel	dB(A)	71	72	72

OPTIONEN	BESCHREIBUNG	BESTELLNUMMER
Abgasschlauch	Ø 50 mm, Länge 1,5 m	715052
Abgasschlauch	Ø 50 mm, Länge 2,5 m	715051
Ersatzteile	für alle Stromerzeuger	auf Anfrage
Erdungs-Set	Erdungsgarnitur (45 cm Länge), Erdungskabel 10 mm ²	736110
Dreibeinstativ	Teleskop-Dreibeinstativ DIN-Norm 14683-2015	auf Anfrage
Dreibeinstativ	Teleskop-Dreibeinstativ DIN-Norm 14683 2001 (ALT)	auf Anfrage



MADE IN GERMANY

OPTIONEN FÜR TRAGBARE STROMERZEUGER



RID 1000 A
Notstromautomatik
mit Anschlusskabel 3m

728347 / 728347



Notstrom-
umschalter
230 / 400V

auf Anfrage



755105

Kabeltrommel
bewickelt 35 m 400 V - 755106
bewickelt 50 m 230 V - 755105



734024

RID Digital Multimeter
digital multimeter für tragbare stromerzeuger



736110

Erdungs-Garnitur mit 5m Kabel
736110



auf Anfrage

Adapter für Abgasschlauch



auf Anfrage

Abgasschlauch Ø 50 mm, L=1,5/2,5 m
715052 (1,5 m); 715051 (2,5 m)



732050

Schweißkabel-Set 5 m
732050



Teleskop-
Dreibeinstativ
DIN-Norm
14683-2015

auf Anfrage



RADSATZ
(mit Vollgummiräder
und Griffen)

713203

**unsere weiteren Produkte
bis 2500 kVA**



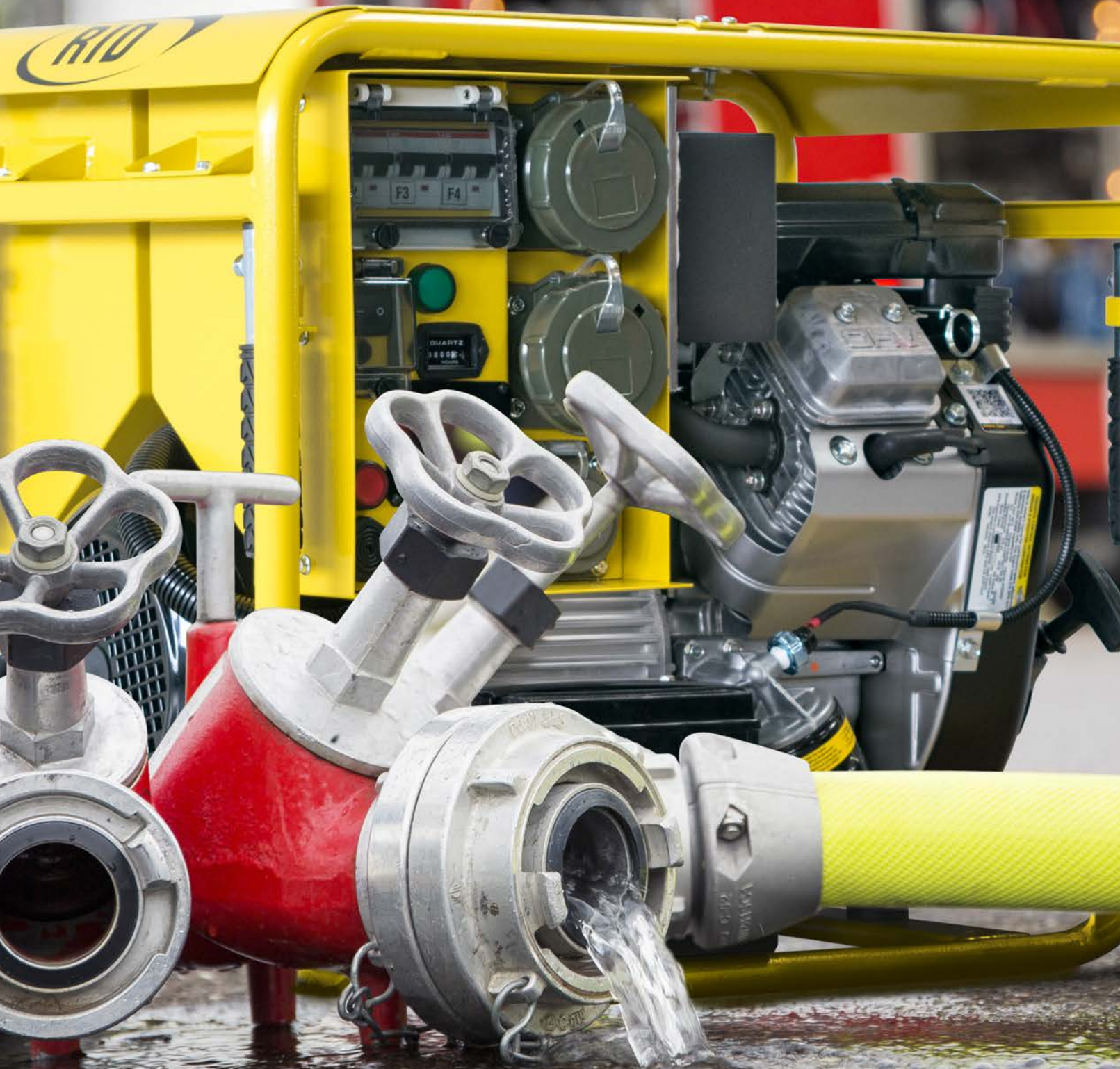

R.I.D. GmbH

Industriestrasse 46
74912 Kirchartd
Germany

Telefon: +49 (0)7266 91347 - 0
Fax: +49 (0)7266 91347 - 20
E-Mail: info@rid-stromerzeuger.de
Web: www.rid-stromerzeuger.de

Unser offizieller Vertriebspartner:

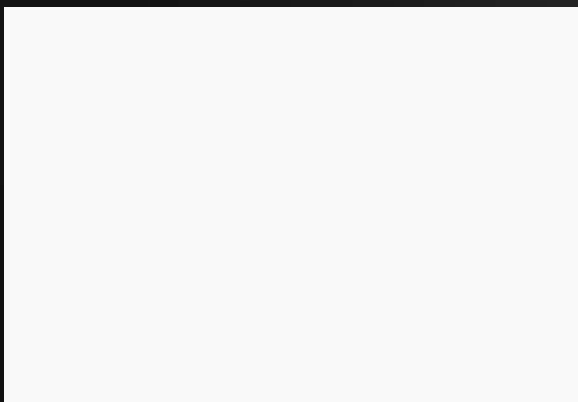

Ausgabe Oktober 2019

Bitte achten Sie darauf, dass unsere Stromerzeuger ständig weiterentwickelt werden. Aus diesem Grund können technische Angaben zum Zeitpunkt Ihrer Bestellung nicht mehr übereinstimmen.